

INOTHERM
ORIGINAL



VIZIJA VAŠEGA NOVEGA DOMA

VISION
INOTHERM OKNA

VSE NA ENEM MESTU

- **CELOVITA PONUDBA STAVBNEGA POHIŠTVA NA ENEM MESTU.**
- **POPOLNA BARVNA IN TEHNIČNA USKLADITEV** vrat in oken.
- **ISTOČASNA IN HITRA DOBAVA VRAT IN OKEN** od enega zanesljivega podjetja.

ZANESLJIVA IZBIRA

Aluminij odlikujeta **trdnost in stabilnost**, ki zagotavljata dolgo življenjsko dobo. Material omogoča **minimalno vzdrževanje** ter zagotavlja **dolgotrajno obstojnost barv** in sodoben videz.

NADSTANDARD ŽE V OSNOVI

Skrito okovje zagotavlja **višjo protivlomno zaščito** ter omogoča natančne nastavitve in zanesljivo delovanje oken. Vključeno je v standardno opremo **brez doplačila**.

DOKAZANA KAKOVOST

- **NAJBOLJŠA VETRNA ODPORNOST**
Najvišji razred **C5**
- **NAJBOLJŠA ZRAKOTESNOST**
Najvišji razred **4**
- **NAJBOLJŠA VODOTESNOST**
Najvišji razred **9A**



TOPLOTNA IZOLACIJA

od

0,88

W/m²K

ELEGANCA ZA SODOBEN DOM

Inotherm okna **Vision** so rezultat lastnega razvoja, zasnovana za vse, ki pričakujete več: dovršen dizajn, brezkompromisno kakovost in izjemno izolativnost. S preišljenimi detajli, napredno konstrukcijo in arhitekturno skladnostjo postavljajo nov standard udobja bivanja v vseh letnih časih.



KLJUKA

Minimalističen in moderen videz kljuke iz matiranega nerjavečega jekla, na voljo v štirih barvnih izvedbah.

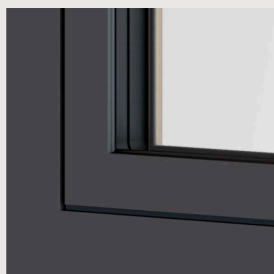

PORAVNAN PROFIL

Elegantno poravnana linija med krilom in podbojem okna za brezhibno arhitekturno integracijo.

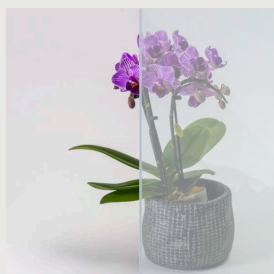

STEKLO

Klasična ali varnostna stekla z različnimi stopnjami svetlobne prepustnosti ter ornamentnimi izvedbami, ki zagotavljajo več zasebnosti.



ODPIRANJE

Od fiksne zasteklitve do nagibnega in vrtljivega odpiranja ali pa kombinacija obojega.



FINOSTRUKTURNE BARVE

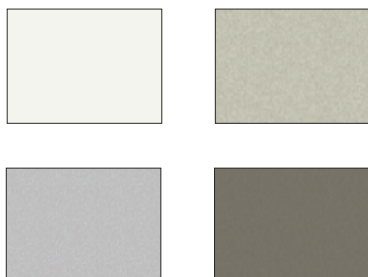

VREMENSKO OBSTOJNE BARVE



LESNI DEKOR



ZASNOVANA ZA UDOBNO BIVANJE

Inotherm okna **Vision** združujejo vrhunske materiale, napredno, robustno konstrukcijo in nadstandardno izolacijo. Rezultat je okno, ki ohranja toploto, zmanjšuje hrup in zagotavlja udobje, ki ga občutite v vsakem prostoru.

■ NADSTANDARDNA DEBELINA PROFILA

Z debelino krila **90 mm** okna zagotavljajo vrhunsko toplotno izolativnost in občutne prihranke pri stroških energije.

■ TRISLOJNO STEKLO

Zasteklitev s tremi sloji stekel debelin **6-4-4 mm** in skupno debelino **66 mm** omogoča večjo varnost in izolativnost, toplotna prehodnost pa znaša nadpovprečnih **0,5 W/m²K**.

■ NEPREMAGLJIVO TESNENJE

Napredni sistem tesnjenja poskrbi za dolgotrajno zaščito, odlično izolativnost in udobje bivanja.

■ KAKOVOSTNO OKOVJE WINKHAUS

Skrito okovje Winkhaus zagotavlja visoko stopnjo varnosti, stabilno delovanje in dolgo življenjsko dobo.

■ PREKINJEN TERMIČNI MOST

Posebna toplotna pregrada v profilu preprečuje uhajanje toplote in zmanjšuje stroške ogrevanja, hkrati pa ohranja stabilno temperaturo v prostoru.

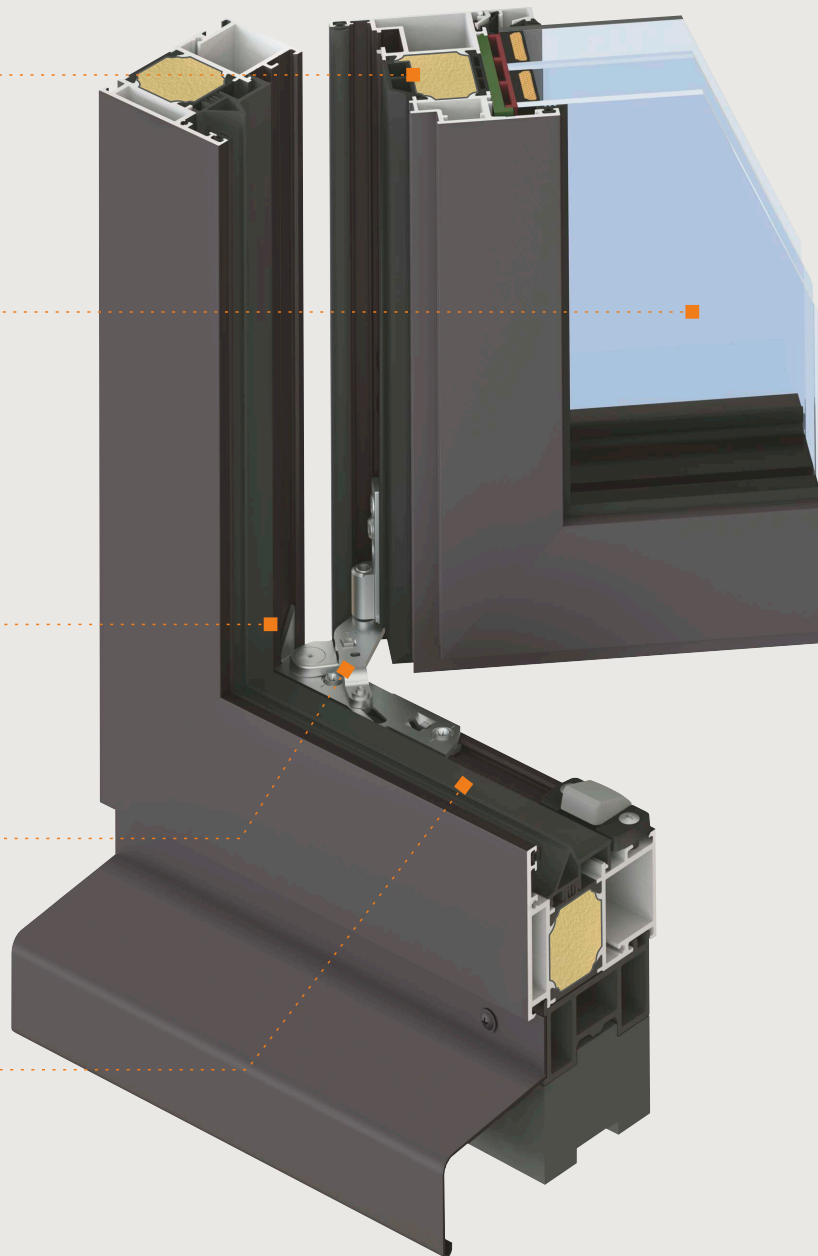

TIPOLOGIJE

Vsak okenski element je edinstven, kot je edinstven vaš dom. Odkrijte različne osnovne izvedbe in gradite svojo vizijo od tu naprej po meri.

OKNA

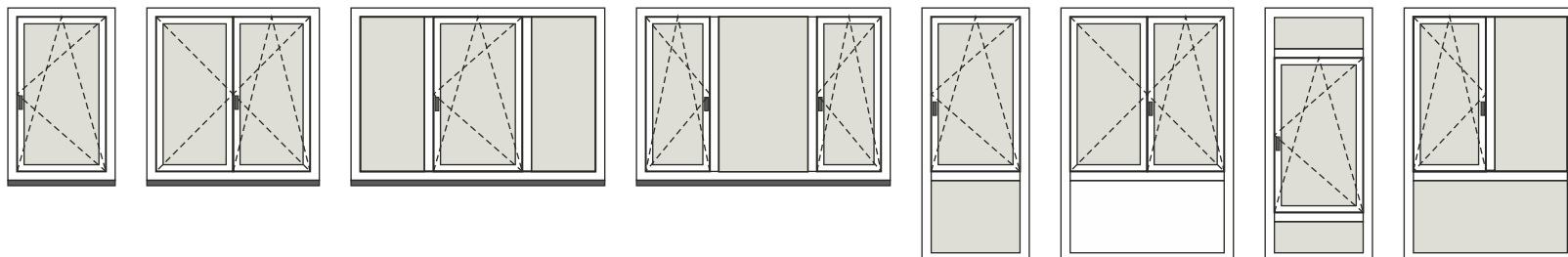

DVIŽNO-DRSNA VRATA SCHÜCO ASE 80 HI ZA NAJVIŠJE ZAHTEVE SODOBNE ARHITEKTURE

Inotherm svoj program oken **Vision** nadgrajuje z dvižno-drznimi sistemi proizvajalca Schüco, zasnovanimi za arhitekturo, ki zahteva več: več svetlobe, več udobja, več varnosti in več oblikovne svobode. Sistem združuje minimalističen videz, izjemno toplotno izolacijo in možnost velikih steklenih površin, ki prostor povežejo z naravo.



Minimalističen dizajn za maksimalen vnos svetlobe

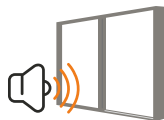

Udobje v izjemno tistem in gladkem drsenju

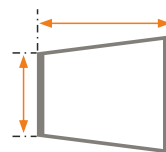

Velike dimenzije kril do 350 kg



Vrhunska toplotna izolacija



Protivlomna zaščita po najvišjih standardih



Popolnoma raven prag za boljšo dostopnost



PRILAGODLJIVE REŠITVE

Odkrijte osnovne izvedbe dvižno-drznih vrat in jih združite v arhitekturno dovršeno rešitev, prilagojeno vašemu prostoru.

DRSNA VRATA SCHÜCO

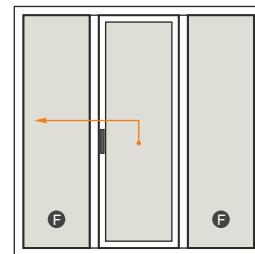
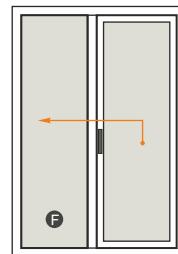
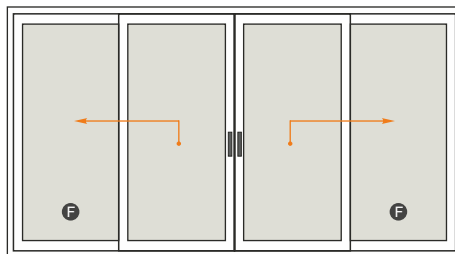
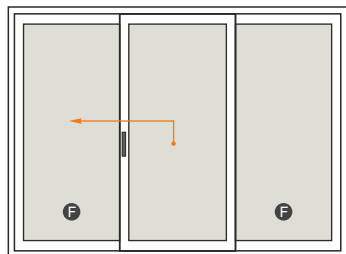
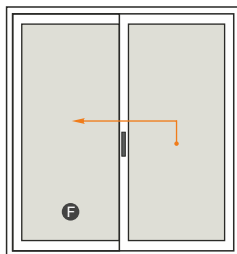

EKSKLUZIVNI DRSNI SISTEMI

ODPIRANJE S ČITALNIKOM PRSTNIH ODTISOV



Pridržujemo si pravico do različnih sprememb. Barve in podatki lahko odstopajo od dejanskih zaradi napak v tisku

02/2026 v.01 0e

INOTHERM d.o.o.

RAZSTAVNI SALON

Prigorica 98

1331 Dolenja vas

E: prodaja@inotherm.si

www.inotherm.si

T: 080 221 71

Izvedite več:

